

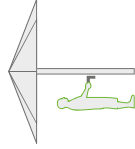

CARAVITA

CARAVITA[®]
Parasols et voiles d'ombrage exclusifs

Sélection de parasols avec mât central



Samara

Un parasol muni d'un mécanisme à manivelle pratique.

6

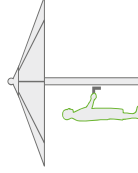

Big Ben

Un parasol géant avec une envergure de jusqu'à 7 mètres, et un éclairage LED ainsi qu'un chauffage rayonnant en option – spécialement conçu pour répondre aux exigences de la gastronomie.

18

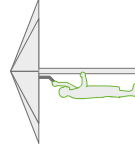

Supremo

Plus facile à ouvrir que n'importe quel autre parasol grâce à un mécanisme coulissant équilibré et sophistiqué !

12

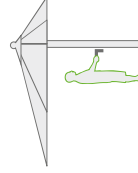

Big Ben FREESTYLE

Le parasol géant sur mesure – pour la gastronomie. Pour des solutions d'ombrage individuelles selon les souhaits des clients.

26

Sélection de parasols déportés

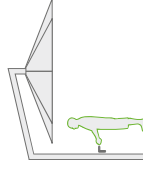

Amalfi

Parasol élégant à mât déporté muni d'un mécanisme à manivelle. Également disponible en version DUO avec deux ou QUADRO avec quatre toiles de parasol.

30

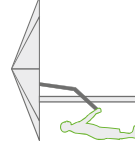

Belvedere

Le parasol à mât déporté équipé de l'ingénieux système Easy-Flap. Un point fort conceptuel au cœur d'un jardin privé.

38

Sélection de voiles d'ombrage

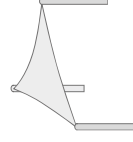

Summerday

Le voile d'ombrage pour la maison et le jardin.

46

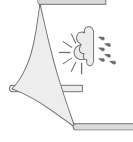

All Season

L'été tout au long de l'année ! Le voile d'ombrage All Season est robuste et vous garantit de l'ombre malgré le vent ou le temps.

52

Accessoires pour parasol

Pieds de parasol, chauffage, bâches latérales et bien plus encore.

58

Multicube

Le pied de parasol mobile conçu pour la gastronomie

44

Impression publicitaire

Des parasols qui arborent un logo individuel, et bien plus encore...

68

5 ANS DE GARANTIE

CARAVITA®

Une fabrication artisanale des parasols

En tant que marque leader pour les parasols de grande qualité, CARAVITA est synonyme de qualité et design. Les parasols géants sont élégants tout en offrant une envergure allant jusqu'à sept mètres afin de s'adapter à toutes les utilisations imaginables. Grâce à leur construction robuste exceptionnelle, ils résistent aussi aux fortes charges dues au vent. Leurs mécanismes innovants assurent une manipulation simple et confortable pour toutes les tailles de parasols et garantissent un fonctionnement sans effort comme au premier jour, même après plusieurs années. CARAVITA se démarque en proposant des parasols fabriqués de façon artisanale et sur mesure. Il est possible d'associer individuellement toutes les couleurs de toiles et d'armatures proposées. En combinaison avec de nombreuses autres options exceptionnelles, nous sommes ainsi en mesure de répondre aux exigences les plus élevées de nos clients des secteurs de la gastronomie et de l'hôtellerie, comme à celles de nos clients privés.

Découvrez l'ambiance exclusive CARAVITA et profitez d'une garantie de 5 ans



Gunther Weittengel, Directeur

Vos avantages

- Design individuel : plus de 130 couleurs de toile et 200 couleurs d'armature, selon les souhaits du client
- Produits dotés d'une longévité supérieure grâce à des composants en aluminium et en acier inoxydable de grande qualité
- Mécanisme innovant : garantit une manœuvre facile durant de longues années
- Stabilité élevée : grâce à une épaisseur de paroi supérieure à la moyenne pour les mâts et les baléines
- Formes spéciales fabriquées sur mesure avec le Big Ben Freestyle

L'Outdoor Living est en vogue

Étendre son espace de vie vers l'extérieur. Manger, boire, faire la fête, rire ou travailler à l'extérieur — il n'existe aucune limite à votre individualité. Que ce soit sur votre balcon ou sur une agréable terrasse de restaurant. Dès le printemps, lorsque les premiers rayons de soleil réchauffent l'air extérieur, il est si agréable de se prélasser à l'extérieur. Certains produits ingénieux en matière de protection solaire deviennent alors indispensables pour profiter de ces moments confortablement et en toute sérénité. Un endroit banal devient ainsi votre nouvelle oasis de bien-être et le concept de l'Outdoor Living devient possible tout au long de l'année.

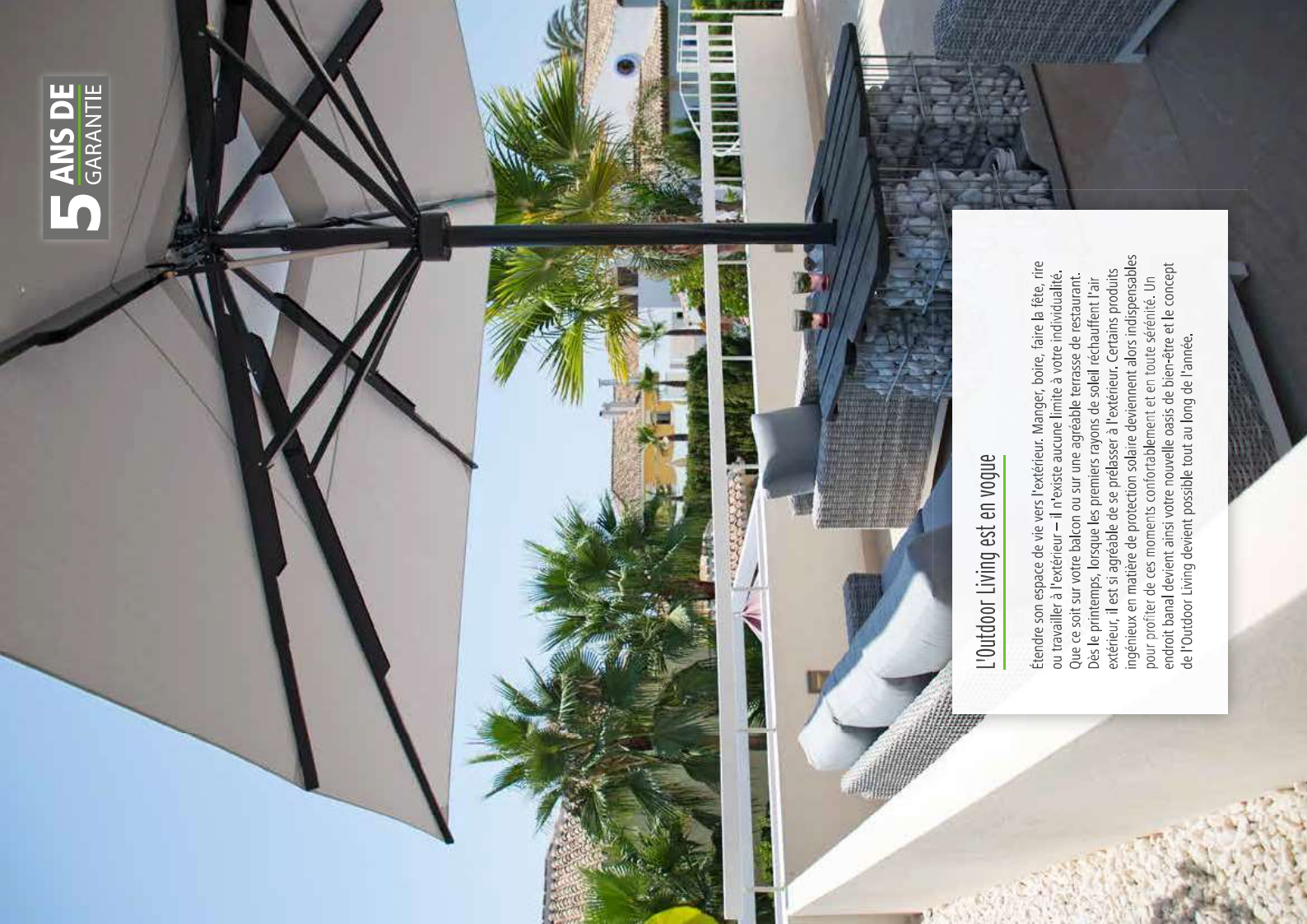

**5 ANS DE
GARANTIE**



SAMARA

Parasol fonctionnel équipé
d'un mécanisme à manivelle



Découvrez le parasol SAMARA en action !
www.caravita.fr/samara

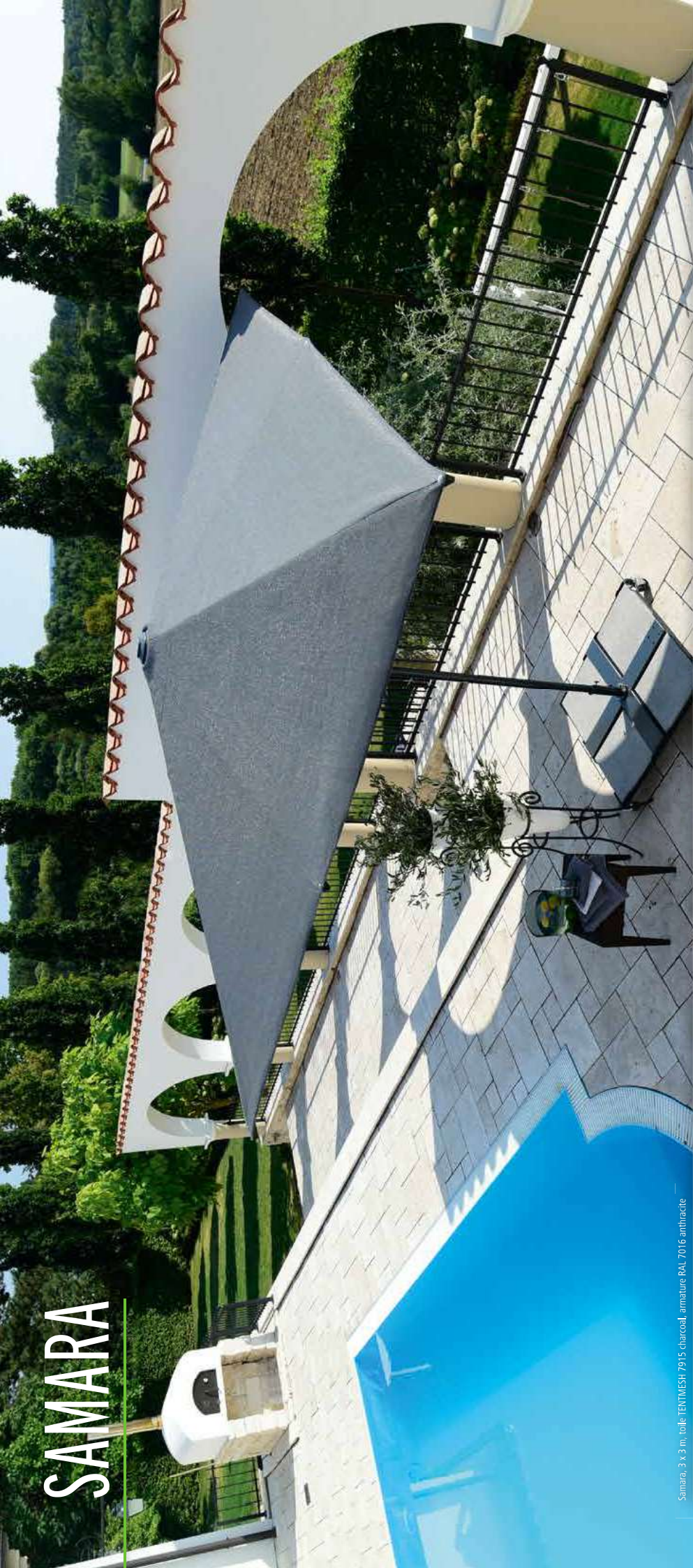

SAMARA



Samara, 3 x 3 m, toile TENTMESH 7915 charcoal, armature RAL 7016 anthracite

Vos avantages

- Se referme au-dessus d'une table ou des meubles de terrasse grâce à un mécanisme télescopique sophistiqué
- Stabilité au vent grâce à des baleines en aluminium de grande qualité
- Mécanisme à manivelle simple et fiable

Formes	Dimensions max.	Ombre max.
	4 x 4 m	16 m ²
	3,5 x 4,5 m	16 m ²
	Ø 5 m	19 m ²



Qualité de toile TENTMESH

Ce dispensateur d'ombre se déploie facilement, grâce à son mécanisme à manivelle pour accueillir ses invités dans une ambiance conviviale. Le Samara régule la chaleur des rayons du soleil en journée et garantit des températures agréables le soir à ceux qui se trouvent protégés par le parasol. Le parasol reste étonnamment simple à manoeuvrer même dans sa la plus grande version.

Détails techniques

Manœuvre	Manivelle simple à manoeuvrer
Toile	Toile de store Premium disponible dans plus de 130 couleurs. 100% acrylique, résistante à la lumière et aux intempéries. Pour plus d'informations, voir à la page 72-73. Également disponible avec une toile ignifuge ou une toile PVC (voir p. 73).
Armature	Blanc RAL 9016, gris anthracite RAL 7016 ou argent anodisé, d'autres couleurs RAL sont disponibles moyennant une plus-value

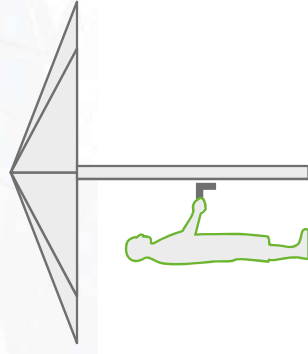

SAMARA

Couronne de parasol de grande qualité

Stabilité élevée : le parasol Samara est équipé d'une couronne en aluminium particulièrement robuste et massive. Thermolaquage possible dans la couleur RAL de votre choix.

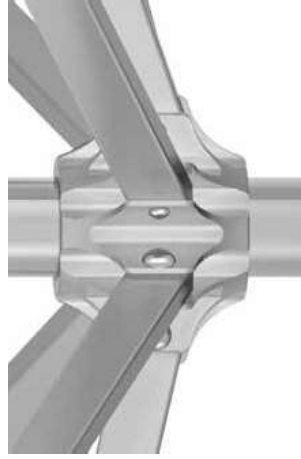

Manivelle facile à manœuvrer

Très facile à manœuvrer : une manivelle en acier inoxydable amovible permet d'ouvrir et de fermer le parasol Samara. Le mécanisme intégré à l'intérieur du mât garantit que le parasol puisse être refermé facilement avec un minimum d'effort.



Mécanisme télescopique sophistiqué

Avantage : lors de la fermeture du parasol, le mécanisme télescopique rallonge le mât ! La table et les meubles de terrasse peuvent donc rester à leur place.

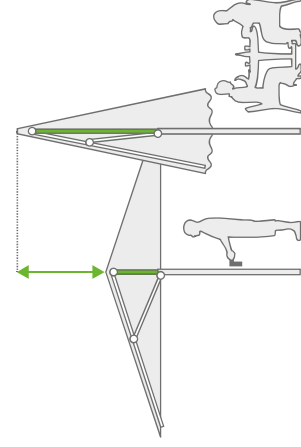

Balaines stables

Les balaines des parasols fabriquées en aluminium robuste de 2 mm d'épaisseur sont renforcées par des profilés spéciaux au niveau des sections qui subissent les plus grandes contraintes*.

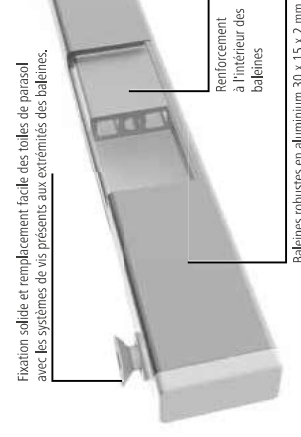

Samara, 5 m. rond, toile 4017 blanc, volant cousu, armature RAL 7016 gris anthracite, avec toit anti-vent

Dimensions des parasols

	250 x 250	200 x 300*	Ø 250	
	300 x 300	200 x 350*	Ø 300	
	350 x 350*	200 x 400*	Ø 350	
	400 x 400*	250 x 300*	Ø 400	
		250 x 350*	Ø 450*	
		250 x 400*	Ø 500*	
		300 x 350*		
		300 x 400*		
		300 x 450*		
		350 x 400*		
		350 x 450*		

Vous trouvez les dimensions détaillées concernant Samara sur : www.samara.be/fr/samara

Toile du parasol P. 72

Pied de parasol P. 58

Accessoires P. 66

**5 ANS DE
GARANTIE**



SUPREMO

Un parasol équipé d'un
système coulissant rapide



Découvrez le parasol SUPREMO en action !
www.caravita.fr/supremo

SUPREMO

Supremo, 3,5 x 3,5 m, toile 6740 châtaigne, armature RAL 8011 brun noisette, avec bonnet anti-vent



It's so easy – grâce à son système coulissant sophistiqué, le Supremo s'ouvre et se ferme beaucoup plus facilement et rapidement que d'autres parasols – même avec de grandes envergures. Le Supremo se présente ainsi comme le compagnon idéal dans les jardins privés et les restaurants, mais également dans les jardins d'enfants et les établissements publics.

Vos avantages

- Le système Easy-Lift-Balance garantit une ouverture facile en quelques secondes seulement
- Se referme au-dessus d'une table ou des meubles de terrasse grâce à un mécanisme télescopique sophistiqué
- Stabilité au vent élevée grâce à un double système de baleines de support

Formes



5 x 5 m



4 x 5 m



Ø 5 m

Dimensions max.

25 m²

20 m²

20 m²

Ombre max.

25 m²

20 m²

20 m²

Détails techniques

Manteuvre

Mécanisme coulissant équilibré

Toile

Toile de store Premium disponible dans plus de 130 couleurs, 100% acrylique, résistante à la lumière et aux intempéries. Pour plus d'informations, voir à la page 72–73.

Également disponible avec une toile ignifuge ou une toile PVC (voir p. 73).

Armature

Blanc RAL 9016, gris anthracite RAL 7016 ou argent anodisé, d'autres couleurs RAL sont disponibles moyennant une plus-value

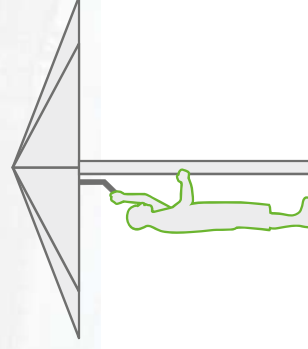

Vous trouverez de plus amples informations à propos de Supremo sur : www.caravita.fr/supremo



SUPREMO

Système Easy-Lift-Balance

Le Supremo possède un mécanisme particulièrement innovant : une légère impulsion sur le levier de dégagement suffit pour que le parasol se déploie automatiquement à mi-hauteur à la seule force de son propre poids. Puis une simple poussée vers le haut maintiendra le parasol ouvert. Ce système permet une manœuvre facile et rapide pour petits et grands parasols.



Doubles baleines de support

Grâce aux deux couronnes avec les baleines de support, les baleines principales sur lesquelles est fixée la toile sont doublement supportées. Pour les grands parasols, les baleines sont également renforcées à l'intérieur par des profilés en aluminium. De ce fait, le parasol est très robuste et résistant au vent.



Levier avec loquet de verrouillage automatique

La qualité se retrouve dans toutes les pièces — le levier en acier inoxydable du Supremo est non seulement particulièrement stable, mais également pratique ! En ouvrant ou en fermant le parasol, le loquet de verrouillage automatique s'endèche automatiquement.



Mécanisme télescopique sophistiqué

Avantage : lors de la fermeture du parasol, le mécanisme télescopique rallonge le mât ! La table et les meubles de terrasse peuvent donc rester à leur place.

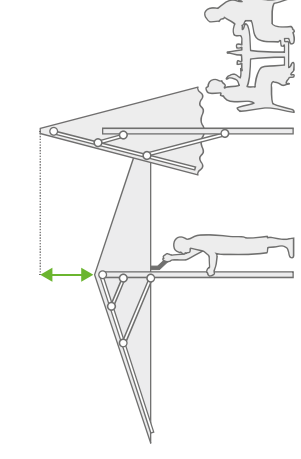

Supremo, 3,5 x 5,5 m, toile 7730 bleu ciel

Dimensions des parasols

	300 x 300	200 x 350		Ø 350
	350 x 350	200 x 400		Ø 400
	400 x 400	250 x 300		Ø 450
	450 x 450	250 x 350		Ø 500
	500 x 500	250 x 400		
		250 x 450		
		300 x 400		
		300 x 450		
		300 x 500		
		350 x 400		
		350 x 450		
		350 x 500		
		400 x 500		

Vous trouvez les dimensions détaillées concernant Supremo sur : www.carovita.fr/premo

Toile du parasol P. 72

Pied de parasol P. 58

Accessoires P. 66

5 ANS DE GARANTIE



Nouveau!
Motorisé avec
télécommande!

BIG BEN

Parasol géant pour
un confort élevé



Découvrez le parasol BIG BEN en action !
www.caravita.fr/bigben

Big Ben, 4,2 x 4,7 m, toile 6470 g/m², armature PA6, 7044 g/m² de toile

BIG BEN



Big Ben, 4 x 4 m, toile 7850 menthe, armature RAL 9001 blanc crème, avec toit anti-vent



Le parasol géant Big Ben, fabriqué dans une qualité professionnelle, s'affiche comme une véritable œuvre d'art sur chaque terrasse. Majestueux et élégant, il se remarque de loin. Son message est clair : prenez place et appréciez le confort et la sérénité qu'il vous offre. Doté de nombreux accessoires, d'une stabilité au vent élevée et d'une envergure allant jusqu'à 7 m, il a été conçu pour répondre aux exigences élevées de la gastronomie et de l'hôtellerie.

Vos avantages

- Parasol professionnel avec une envergure de jusqu'à 7 m
- Se referme au-dessus d'une table ou des meubles de terrasse grâce à un mécanisme télescopique
- Stabilité au vent extrême grâce à un mât massif et une couronne en aluminium de grande qualité
- De nombreux accessoires : manœuvre par moteur, chauffage rayonnant, éclairage LED dans les balaines et bien plus encore

Formes



Dimensions max.

6 x 6 m

5 x 7 m

Ø 7 m

6 m

Ombre max.

36 m²

35 m²

38 m²

16 m²

Détails techniques

Manœuvre

Mécanisme à manivelle ou moteur

Toile

Toile de store Premium disponible dans plus de 130 couleurs. 100% acrylique, résistante à la lumière et aux intempéries. Pour plus d'informations, voir à la page 72-73.

Également disponible avec une toile ignifuge ou une toile PVC (voir p. 73).

Armature

Couleurs RAL selon le nuancier

Extras

Housse de protection incluse

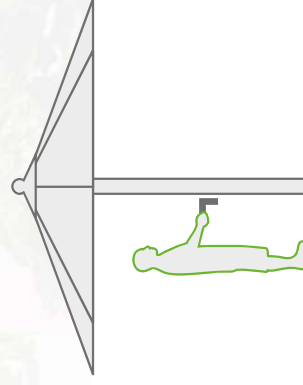

Vous trouverez de plus amples informations à propos de Big Ben sur : www.caravita.fr/bigben



BIG BEN

Construction durable

Lors de la conception robuste du Big Ben, seuls les meilleurs matériaux et des profils en aluminium particulièrement robustes sont utilisés. Le mât solide a un diamètre de 84 mm et une épaisseur de paroi de 5 mm, il est ainsi plus robuste que la plupart des mâts de sa catégorie.



Aide à la mise en place pratique

Cela facilite énormément l'installation des grands parasols. Il suffit simplement de visser la vis de réglage dans la douille d'ancrage au sol ou le pied mobile. Puis de positionner le parasol. Et d'enfiler l'aide à la mise en place dans la vis avant de pousser le parasol vers le haut. Visser et c'est fini !



Résistant au vent jusqu'à 100 km/h !

Sa construction massive rend le parasol Big Ben extrêmement robuste ! Afin de le prouver, ce parasol professionnel a été testé en soufflerie par des ingénieurs BTP spécialisés en statistiques : la version 3 x 3 m a bravé des vents orageux jusqu'à 100 km/h !



Mécanisme télescopique

Avantage : lors de la fermeture du parasol, le mécanisme télescopique rallonge le mât ! La table et les meubles de terrasse peuvent donc rester à leur place.

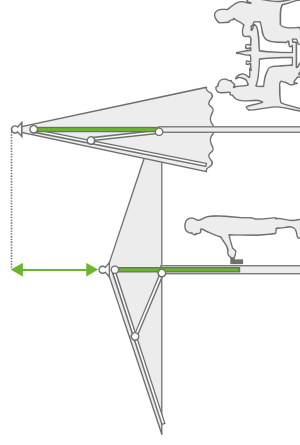

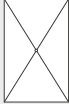

Dimensions des parasols

	300 x 600	400 x 650
	200 x 300	400 x 650
	200 x 350	400 x 700
	200 x 400	450 x 550
	250 x 300	450 x 600
	250 x 350	450 x 650
	250 x 400	450 x 700
	300 x 350	500 x 550
	300 x 400	500 x 600
	300 x 450	500 x 650
	300 x 500	500 x 700
	300 x 550	400 x 600

Nous trouvons les dimensions détaillées concernant Big Ben sur : www.cafemaischillingben.com

Dimensions des parasols

	Ø 300	Ø 350	Ø 400	Ø 450	Ø 500	Ø 550	Ø 600	Ø 650	Ø 700
	300 x 300	350 x 350	400 x 400	450 x 450	500 x 500	550 x 550	600 x 600	650 x 650	700 x 700
	Ø 300	Ø 350	Ø 400	Ø 450	Ø 500	Ø 550	Ø 600	Ø 650	Ø 700
	Ø 300	Ø 350	Ø 400	Ø 450	Ø 500	Ø 550	Ø 600	Ø 650	Ø 700

Nous trouvons les dimensions détaillées concernant Big Ben sur : www.cafemaischillingben.com

Toile du parasol P. 72

Accessoires P. 66

Pied de parasol P. 58

Accessoires BIG BEN en option

Un confort supérieur : le Big Ben avec moteur

Le Big Ben motorisé offre un confort extra ! En appuyant sur un bouton de la télécommande, il est très facile d'ouvrir ou de fermer plusieurs parasols en même temps, et en seulement deux minutes ! Un avantage imbattable pour les restaurateurs, car la manipulation de grands parasols n'a jamais été aussi facile.



Élégance - Éclairage intégré dans les balaines

L'éclairage à LED Elegance intégré fait rayonner chaque terrasse ! Avec un design élégant, discret et moderne, les rampes lumineuses LED diffusent une agréable lumière. L'éclairage s'allume et s'éteint grâce à un commutateur central situé sur le mât, ou grâce à une télécommande. Cette dernière permet aussi de faire varier l'intensité lumineuse. Également disponible avec des rampes lumineuses LED en couleur.



Chauffage rayonnant

Le chauffage intégré du Big Ben vous garantit des températures agréables même lors de froides journées. Tous les fils sont dissimulés et protégés à l'intérieur de l'armature. Les chauffages rayonnants peuvent aussi être commandés par le biais d'une application (disponible à partir de 06/2019).

Grâce au commutateur central au sommet du mât, la lumière et le chauffage peuvent être allumés et éteints séparément. Les chauffages rayonnants peuvent aussi être commandés par le biais d'une application (disponible à partir de 06/2019).

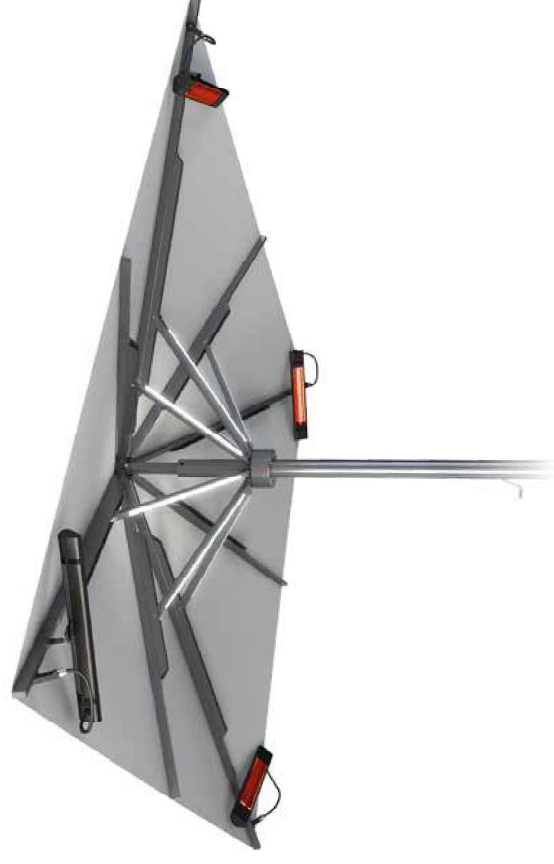

Toit anti-vent

Le toit anti-vent se distingue du bonnet anti-vent par son armature supplémentaire. Elle confère au parasol une esthétique intéressante et le rend encore plus résistant au vent.

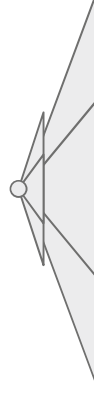

Big Ben, 4 x 4, toile 6470 gris, armature RAL 7016 gris anthracite, avec rampes lumineuses LED en couleur

5 ANS DE GARANTIE



BIG BEN FREESTYLE

Parasol High-End sur mesure



En savoir plus sur le parasol BIG BEN FREESTYLE
www.caravita.fr/freestyle

BIG BEN FREESTYLE



Big Ben FREESTYLE : avec 3-5 x 5-5 m, toile 4026 beige, armature DB 703 structure inox, avec rampes lumineuses LED

Vos avantages

- Un parasol géant à la forme et aux dimensions individuelles
- Se réferme au-dessus d'une table ou des meubles de terrasse grâce à un mécanisme télescopique
- Stabilité au vent extrême grâce à un mât massif et une couronne en aluminium de grande qualité
- De nombreux accessoires : chauffage rayonnant, éclairage LED dans les baleines et bien plus encore

Lorsque les dimensions standards ne suffisent pas, le Big Ben Freestyle entre en action. Ce parasol professionnel est réalisé sur mesure selon les indications du client. La forme et la taille sont libres. Avec des dimensions allant jusqu'à 7 m de côté et 36 m² de superficie, le Big Ben Freestyle garantit non seulement un ombrage efficace, mais apporte aussi des accents de design originaux par sa forme exceptionnelle !



Détails techniques

Manteuvre Mécanisme à manivelle



Toile Toile de store Premium disponible dans plus de 130 couleurs, 100% acrylique, résistante à la lumière et aux intempéries. Pour plus d'informations, voir à la page 72-73.

Également disponible avec une toile ignifuge (voir p. 73).

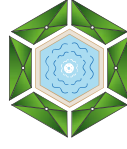

Armature Couleurs RAL selon le nuancier
Détails techniques voir Big Ben (p. 30-33)

Applications individuelles



Vous trouverez de plus amples informations à propos de Big Ben FREESTYLE sur www.caravita.fr/freestyle

5 ANS DE GARANTIE



AMALFI

Parasol élégant
à mât déporté



Découvrez le parasol AMALFI en action !
www.caravita.fr/amalfi



Amalfi, env. 3,5 x 3,5 m, tel. 6740-terraviva, armature RAL 7016 anthracite





Le toit de parasol de l'Amalfi semble flotter librement au gré du vent. Le mât du parasol est déporté et offre ainsi un vaste espace pour installer tables et chaises. L'espace sous le parasol reste toujours ombragé quelle que soit la position du soleil au long de la journée. Car l'Amalfi est équipé d'un pied pivotant en acier inoxydable en option, permettant de le faire pivoter à 360° sans déplacer la base.

Vos avantages

- Armature en aluminium robuste pour une stabilité au vent élevée
- Treuil à câble manœuvrable par manivelle, intégré et simple d'utilisation
- Mât pour pose murale disponible
- En option avec pied pivotant en acier inoxydable
- Disponible en option avec deux ou quatre toiles de parasol



Formes	Dimensions max.	Ombre max.
	3,5 x 3,5 m	12 m ²
	3 x 4 m	12 m ²
	Ø 4 m	12 m ²

Détails techniques

Manœuvre	Treuil avec arrêt automatique et manivelle amovible
Toile	Toile de store Premium disponible dans plus de 130 couleurs, 100% acrylique, résistante à la lumière et aux intempéries. Pour plus d'informations, voir à la page 72-73. Également disponible avec une toile ignifuge ou une toile PVC (voir p. 73).
Armature	Couleurs RAL selon le nuancier

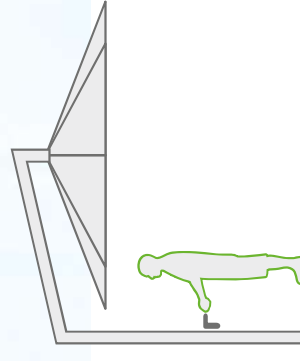

Vous trouverez de plus amples informations à propos de Amalfi sur : www.caravita.fr/amalfi

Toit de parasol avec nivellement

Avec la fonction de nivellement, le toit du parasol peut être ajusté horizontalement de quelques degrés, en direction du mât. Le mécanisme n'est pas conçu pour incliner le toit du parasol, mais simplement pour l'ajuster.

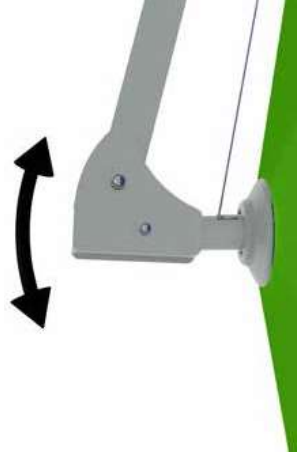

En option : pied pivotant en acier inoxydable

Un mécanisme sophistiqué : le pied pivotant de 360° en acier inoxydable est vissé directement sur la douille d'ancrage au sol ou sur le pied de parasol. En appuyant sur la pédale, le verrouillage se débloque confortablement. En lâchant la pédale, le mécanisme se bloque et le parasol reste en position.



Treuil à câble avec manivelle

L'Amalfi s'ouvre et se ferme facilement grâce à son treuil à câble manœuvrable par manivelle, facile d'utilisation. Auto-bloquant, ce dernier maintient le parasol dans n'importe quelle position souhaitée.





Pose murale pour un encombrement minimale

Posez l'Amalfi sur un mur pour des économies de place. Le mât High-Power de 60 mm avec une épaisseur de paroi de 4 mm sera fabriqué exactement selon vos données, comme la hauteur de la pose murale, la hauteur souhaitée pour la manivelle, etc. Lorsque le parasol est fermé, il peut être tourné sur le côté pour gagner de la place.



Amalfi avec support mural, 2,5 x 2,5 m, toile 1017 blanc

Dimensions des parasols

	200 x 200		200 x 300		Ø 250
	250 x 250		200 x 350		Ø 300
	300 x 300		200 x 400		Ø 350
	350 x 350		250 x 300		Ø 400
			250 x 350		
			250 x 400		
			300 x 350		
			300 x 400		

Vous trouvez les dimensions détaillées concernant Amalfi sur : www.carawilla.com/Amalfi

AMALFI DUO 1 & 2

Double espace ombragé

Amalfi DUO 1 porte deux toiles de parasol sur un mât central High-Power de 70 mm avec une épaisseur de paroi de 4 mm. Il ombrage aussi élégamment de grandes surfaces, créant deux zones séparées grâce à son mât central. Au gré des besoins, les deux toiles peuvent être ouvertes indépendamment.



Amalfi DUO 1

Amalfi DUO 2 combine le charme du parasol classique à mât déporté avec la robustesse d'un grand parasol. Le mât puissant est décalé latéralement, de sorte que la zone d'ombrage peut être utilisée avec souplesse... par ex. pour les longues tables, un ensemble de fauteuils ou un alignement de transats au bord d'une piscine. Les deux toiles peuvent être ouvertes indépendamment.



Amalfi DUO 2

Dimensions des parasols

200 x 200	200 x 300	200 x 350	200 x 400*	250 x 300	250 x 350	250 x 400*	300 x 350	300 x 400*	Ø 750
250 x 250	250 x 350	300 x 300	350 x 350	Ø 300	Ø 350	Ø 400			

Vous trouverez les dimensions détaillées concernant Amalfi sur : www.caravita.fr/amalfi

* non disponible dans la version DUO 2

Vous trouverez des inspirations et des photos de référence concernant Amalfi DUO et Amalfi QUADRO sur www.caravita.fr/amalfi

AMALFI QUADRO

Quatre espaces ombragés

Avec ses quatre toiles excentrées, l'Amalfi QUADRO apporte sur les grandes terrasses une ambiance fraîche et légère. Que ce soit pour se détendre autour d'un café, se réunir autour d'un repas raffiné avec des amis ou déguster une coupe glacée avec les enfants, l'Amalfi QUADRO et ses 49 m² d'ombrage procure assez d'espace pour tous vos convives.



Un design classique, élégant et une haute fonctionnalité se combinent dans ce mélange esthétique. Au besoin, tous les parasols peuvent être ouverts indépendamment les uns des autres.

Dimensions des parasols

200 x 200	250 x 300	300 x 350	300 x 300	350 x 350	Ø 750	Ø 300
250 x 250	300 x 300	350 x 350	Ø 350	Ø 400		

Vous trouverez les dimensions détaillées concernant Amalfi sur : www.caravita.fr/amalfi

Toile du parasol P. 72

Pied de parasol P. 58

Accessoires P. 66

**5 ANS DE
GARANTIE**

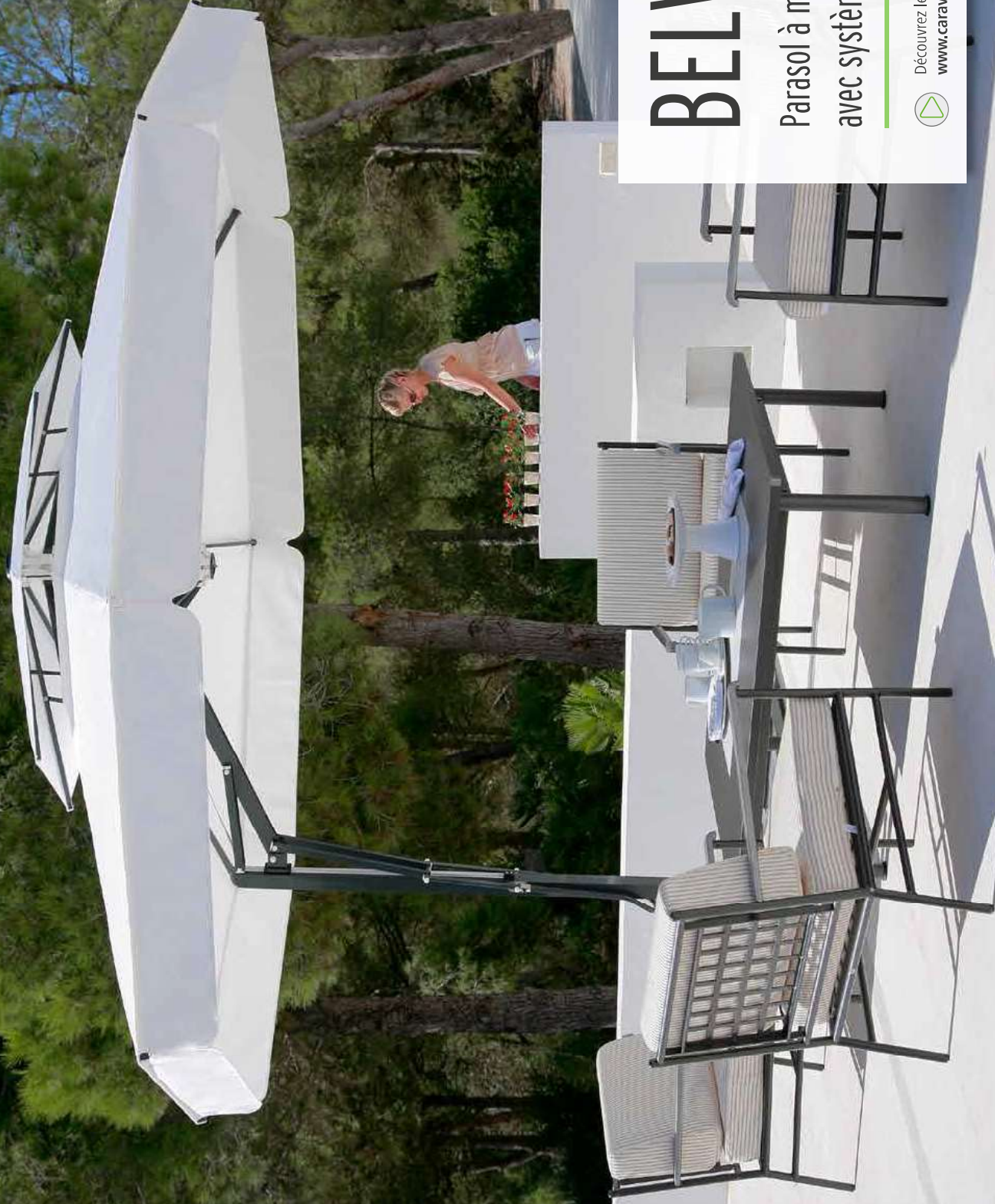

BELVEDERE

Parasol à mât déporté
avec système Easy-Flap





Découvrez le parasol BELVEDERE en action !
www.caravita.fr/belvedere



Belvedere 4 m rond, toile 79 l, turquoise, armature RAL 9016 blanc signalisation, avec toit anti-vent

Vos avantages

- Armature robuste en aluminium pour une longue durée de vie
- Système Easy-Flap pour une ouverture en quelques secondes
- Un confort supérieur grâce au pied en acier inoxydable, pivotant à 360°
- Design unique et composants de grande qualité

Formes		
Dimensions max.	3 x 3 m	Ø 400
Ombre max.	9 m'	12 m'



Le Belvedere est certainement le parasol le plus rapide au monde. Son toit se déploie en quelques secondes seulement grâce à la technologie intelligente Easy-Flap ! Fermé, il se dresse en position verticale, aussi pratique qu'un parasol à mât central – ouvert, il se transforme en un parasol déporté pour une utilisation optimale de l'espace et un design unique.

Détails techniques

Manceuvre	Mécanisme de levier sophistiqué
Toile	Toile de store Premium disponible dans plus de 130 couleurs. 100% acrylique, résistante à la lumière et aux intempéries. Pour plus d'informations, voir à la page 72–73. Également disponible avec une toile ignifuge (voir p. 73).
Armature	Blanc RAL 9016, gris anthracite RAL 7016 ou aluminium blanc RAL 9006, d'autres couleurs RAL sont disponibles moyennant une plus-value

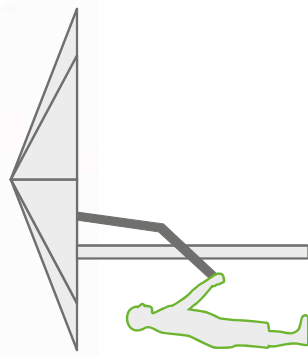

BELVEDERE

Système Easy-Flap

Le Belvedere possède un mécanisme d'ouverture unique dans le secteur des parasols. Fermé, il ne prend pas plus de place qu'un parasol à mât central. Lors de l'ouverture du parasol, le toit s'étend de côté et le Belvedere devient un parasol pratique à mât déporté.



Pied pivotant en acier inoxydable

Un mécanisme sophistiqué : le pied pivotant de 360° en acier inoxydable est vissé directement sur la douille d'ancrage au sol ou sur le pied de parasol. En appuyant sur la pédale, le verrouillage se débloque confortablement. En lâchant la pédale, le mécanisme se bloque et le parasol reste en position.



Couronne de parasol de grande qualité

Les couronnes — pièces qui subissent les plus grandes contraintes — sont en aluminium massif. Elles garantissent une stabilité élevée pour que vous puissiez profiter encore longtemps de votre espace de détente. Les couronnes peuvent être revêtues de la couleur standard RAL de votre choix, assortie à la couleur d'armature.

Mât robuste

Le Belvedere possède un mât extrêmement stable de 60 x 60 mm avec une épaisseur de paroi de 4 mm. Pour les parasols carrés, le mât sera livré de façon standard en version « GAUCHE ». Le centre du parasol se trouve à gauche du mât. Si le mât doit être livré en version « DROITE », merci de nous l'indiquer au moment de la commande.

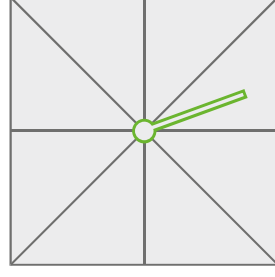

Version GAUCHE (standard)

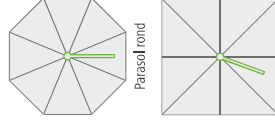

Version DROITE

Dimensions des parasols

	250 x 250		Ø 350
	300 x 300		Ø 400

Vous trouverez les dimensions détaillées concernant Belvedere sur : www.caravita.it/belvedere



Belvedere, 4 m rond, toile 400 x 400, armature RAL 7016 anthracite

Toile du parasol P. 72

Pied de parasol P. 58

Accessoires P. 66

MULTICUBE

5 ANS DE GARANTIE



Espace supplémentaire ASSISE ou DEBOUT pour vos clients!



Le Multicube à gabion se compose de robustes corbeilles en acier avec support en bois et remplace idéalement les pieds de parasol courants lestés avec des dalles. Le Multicube mobile crée une atmosphère conviviale pour des convives supplémentaires et garantit un agencement flexible de l'espace extérieur — sans installation de douilles d'ancrage au sol.

Vos avantages

- Mobile grâce au dispositif de levage pour le chariot élévateur
- Choix individuel pour la dimension, la couleur et le remplissage
- Support publicitaire idéal

Types de Multicube

- Multicube 40 (40 cm)
- Multicube 60 (60 cm)
- Multicube 80 (80 cm)

Variantes de couleur pour le support siège en bois (résineux, triple scellage)



Multicube

Informations produit

Corbeille en acier en treillis à double barre, zinguée à chaud avec base

S'adapte à tous les pieds de parasols CARAVITA équipés de dalles mesurant 40 cm x 40 cm

Dimension de remplissage : env. 34 x 34 cm avec support en bois résineux

Kits Multicube Composé de quatre Multicubes individuels
Pied à dalles Monaco 8 ou Dublin 8 inclus
Siège en bois robuste avec vernis 3 couches dans la couleur de votre choix

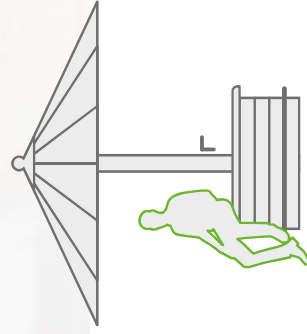

En savoir plus sur le Multicube et l'utilisation du dispositif de levage sur www.caravita.fr/multicube





SUMMERDAY

Voile d'ombrage mobile



En savoir plus sur les voiles d'ombrage SUMMERDAY
www.caravita.fr/summerday



Vos avantages

- Léger et mobile
- Angles extrêmement renforcés
- Sur mesure selon les souhaits des clients

Formes

Dimensions individuelles et standards (P. 51)

Dimensions max.

Côtés de 6 m

Planification

Afin de vous aider dans la planification et le choix des accessoires adaptés, c'est avec plaisir que nous vous proposons d'élaborer les statiques professionnelles ainsi que les simulations de déplacement exact de l'ombre spécifiques à votre projet.



Profitez intensément des plus beaux jours de l'année, protégés par le voile d'ombrage Summerday. Relaxez-vous et prélasssez-vous au cœur de votre oasis de bien-être personnelle préférée. Le voile d'ombrage se distingue par son montage simple et son confectionnement de qualité supérieure.

Détails techniques

Toile

Toile de store Premium disponible dans plus de 130 couleurs. 100% acrylique, résistante à la lumière et aux intempéries. Pour plus d'informations, voir à la page 72-73.

Egalement disponible en Tentmesh (voir p. 72).

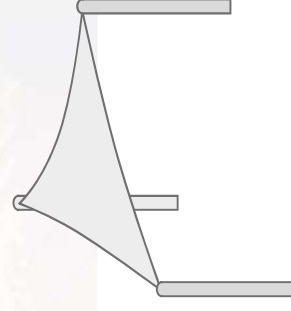

Vous trouverez de plus amples informations à propos de Summerday sur : www.caravita.fr/summerday

SUMMERDAY

Mât en aluminium Ø 50 mm

Disponible dans les couleurs blanc RAL 9016, anthracite RAL 7016, argent anodisé, ou moyennant une plus-value dans une des couleurs RAL du nuancier. En cas de charges admissibles plus élevées, les mâts sont renforcés par un tube en acier intérieur et galvanisé. Combinable avec les douilles d'ancrage au sol Europa K ou L.



Mât en acier inoxydable Ø 57 mm

Ces mâts en acier inoxydable peuvent être ancrés au sol de deux façons différentes. Si le mât doit être combiné à une douille d'ancrage au sol Europa KU ou LU, merci de nous l'indiquer au moment de la commande. Sinon, le mât peut être directement ancré dans le béton.



Formes et dimensions des voiles standards

Triangle, équilatéral	
	300 x 300 x 300
	350 x 350 x 350
	400 x 400 x 400
	450 x 450 x 450
	500 x 500 x 500
	550 x 550 x 550
	600 x 600 x 600

Carré	
	300 x 300
	350 x 350
	400 x 400
	450 x 450
	500 x 500
	550 x 550
	600 x 600

Rectangle autoportant	
	300 x 400
	300 x 500
	400 x 500

Triangle pour pose murale	
	A 300 / H 250
	A 400 / H 450
	A 300 / H 300
	A 400 / H 500
	A 300 / H 350
	A 450 / H 400
	A 300 / H 400
	A 450 / H 450
	A 350 / H 300
	A 450 / H 500
	A 350 / H 350
	A 500 / H 400
	A 350 / H 400
	A 500 / H 450
	A 350 / H 450
	A 500 / H 500
	A 400 / H 350
	A 400 / H 400

Trapeze pour pose murale	
	A 300 / H 200 / C 200
	A 300 / H 300 / C 200
	A 350 / H 300 / C 250
	A 350 / H 350 / C 250
	A 400 / H 300 / C 300
	A 400 / H 350 / C 300
	A 500 / H 300 / C 400
	A 500 / H 350 / C 400
	A 500 / H 400 / C 400

Rectangle pour pose murale	
	B 300 / A 250
	B 350 / A 300
	B 400 / A 250
	B 400 / A 300
	B 400 / A 350
	B 450 / A 300
	B 450 / A 350
	B 450 / A 400
	B 500 / A 300
	B 500 / A 350
	B 500 / A 400

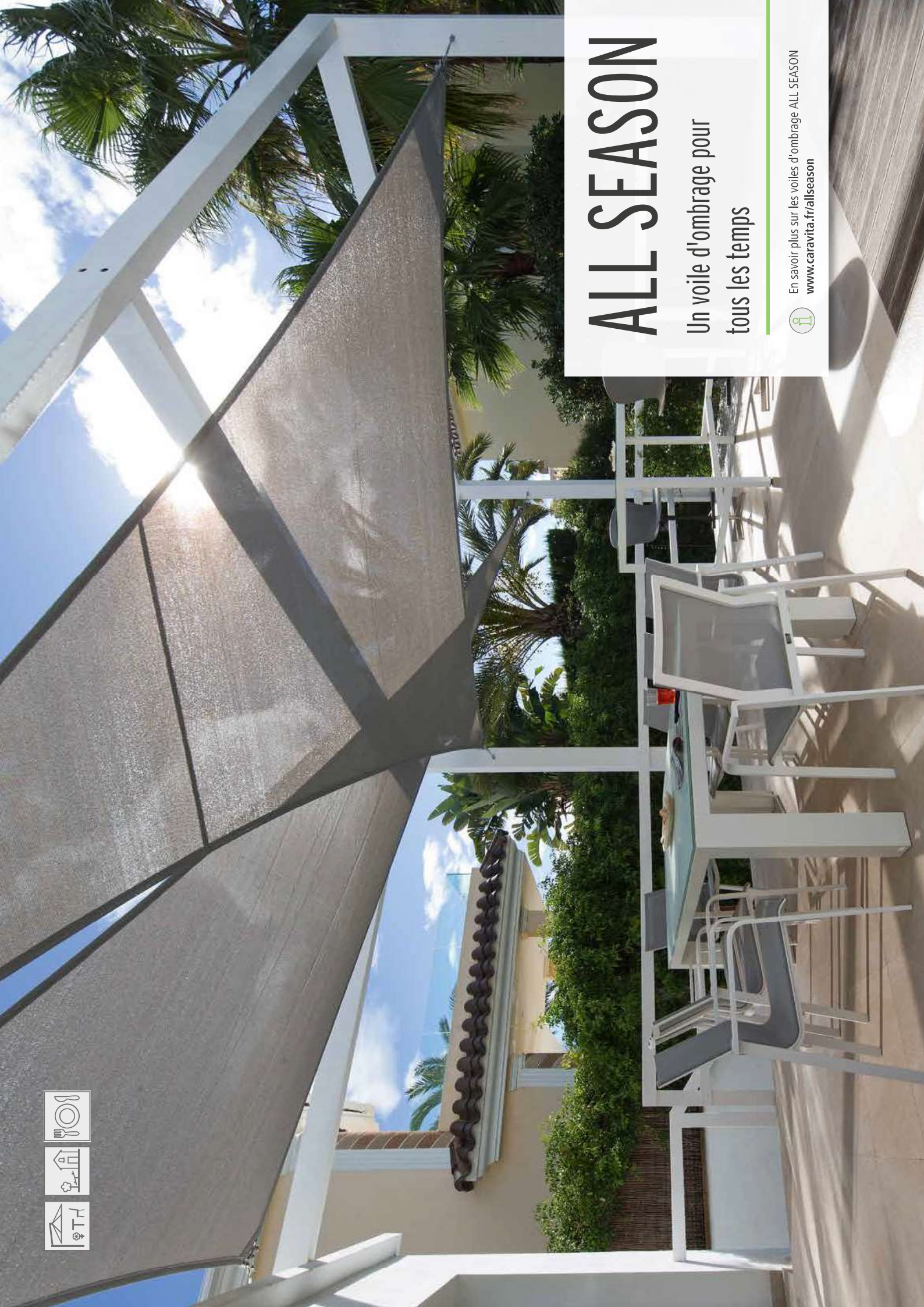

ALL SEASON

Un voile d'ombrage pour
tous les temps



En savoir plus sur les voiles d'ombrage ALL SEASON
www.caravita.fr/allseason



Vos avantages

- Construction résistante aux tempêtes
- Sur mesure selon les souhaits des clients
- Installation permanente (toute l'année)
- Adapté pour les très grands voiles

Formes Individuelle

Dimensions max. Côtés de 7 m

Planification Afin de vous aider dans la planification et le choix des accessoires adaptés, c'est avec plaisir que nous vous proposons d'élaborer les statiques professionnelles ainsi que les simulations de déplacement exact de l'ombre spécifiques à votre projet.



Le voile d'ombrage All Season est installé de façon permanente et dispense une ombre agréable tout au long de l'année. Sa construction robuste lui permet d'être parfaitement adapté aux surfaces de grandes tailles. Ce voile résistant aux tempêtes convient à la fois aux jardins privés comme aux jardins d'enfants ou aux aires de jeux.

Détails techniques

Toile

Filet perméable HDPE disponible en 16 couleurs
Toile robuste, perméable à l'eau et au vent, filtre jusqu'à 98 % des rayons UV.
Vous trouverez le nuancier de la toile HDPE Tentmesh sur www.caravita.fr

Confectionnement robuste

Éléments en treillis soudé avec un câble périphérique en acier inoxydable de 6 mm de diamètre, intégré dans un ourlet.
Angles doublement renforcés en acier inoxydable massif avec dispositif de serrage. Tous les câbles de serrage peuvent être ajustés individuellement.

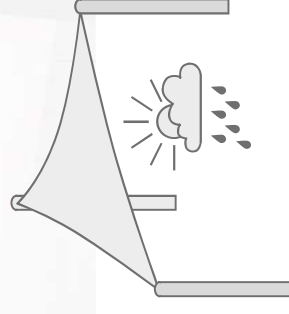

Vous trouverez de plus amples informations à propos de All Season sur : www.caravita.fr/allseason



ALL SEASON

Mât en acier inoxydable Ø 108

Mât avec une épaisseur de paroi de 4 mm pour un ancrage direct dans le sol. L'ancrage avec une douille d'ancrage au sol n'est pas possible. Un capuchon plat en acier inoxydable est inclus dans le prix. La hauteur finale du mât hors sol diminue suivant la profondeur d'implantation.



Mât en acier Ø 102

Mât avec une épaisseur de paroi de 5 mm pour un ancrage direct dans le sol. L'ancrage avec une douille d'ancrage au sol n'est pas possible. Un capuchon plat en acier est inclus dans le prix. La hauteur finale du mât hors sol diminue suivant la profondeur d'implantation.

Tendeur en acier à trois voies

La construction particulièrement robuste utilise un tendeur à trois voies en acier inoxydable massif en tant que fixation d'angle. Les pans périphériques sont tendus par un câble robuste en acier inoxydable de 6 mm de diamètre. La toile en fillet HDPE stable est perméable à l'eau et au vent tout en filtrant jusqu'à 98 % des rayons UV.



Planification simple

La planification d'un voile d'ombrage est plus simple que vous ne le pensez. Il faut pour commencer déterminer les points de fixation du voile d'ombrage. Puis vous pourrez déterminer les dimensions du voile au moyen d'un cordon. Vous trouverez des conseils détaillés concernant la planification d'un voile d'ombrage sur : www.caravita.fr/voile-dombrage-planifier-et-realiser

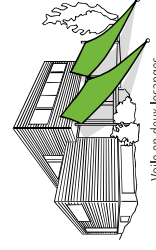
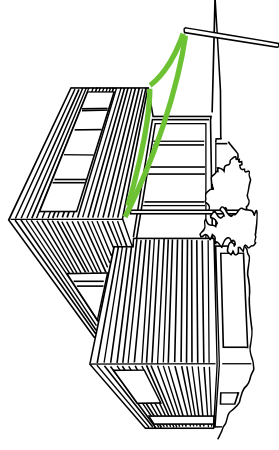

Voile en deux losanges

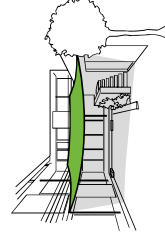

Voile d'ombrage carré au-dessus d'une cour intérieure

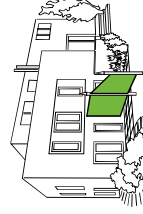

Voile tendue à la verticale en tant que protection contre les regards

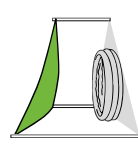

Voile triangulaire au-dessus d'une pataugeoire pour enfant

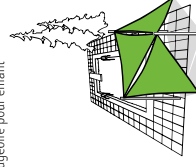

Protection contre le soleil, le vent et les regards autour de la piscine

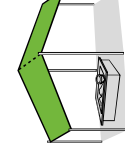

Pignon réalisé en voile rectangulaire

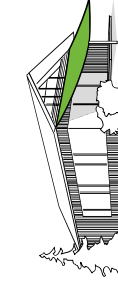

Voile d'ombrage de forme trapézoïdale pour l'ombrage de terrasses

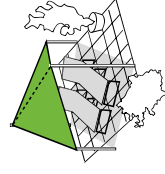

Butterfly autoportant

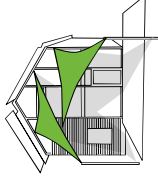

Ombre de terrasses et de façades